

Organisme agréé
Electro-Test - Liège
Kerkstraat 33
1820 Melsbroek
Tél.: 04 223 06 66
Fax: 02 751 52 09
e-mail: info@electro-test.be

Adresse de l'installation électrique
ADAM Christophe Sous-sol - Commun
Rue de Verviers 89
4800 Verviers
2019-0019

Installateur
Perfect'Elec S.P.R.L.
Route Zénobe Gramme 13
4890 Thimister
Tél.: 087 89 19 39 GSM: 0471 75 25 42
e-mail: info@perfectelec.be
TVA BE 0849.219.657



p. 1/4
Schéma unifilaire
Date: 18-11-19
2 x 230V ~ 50Hz

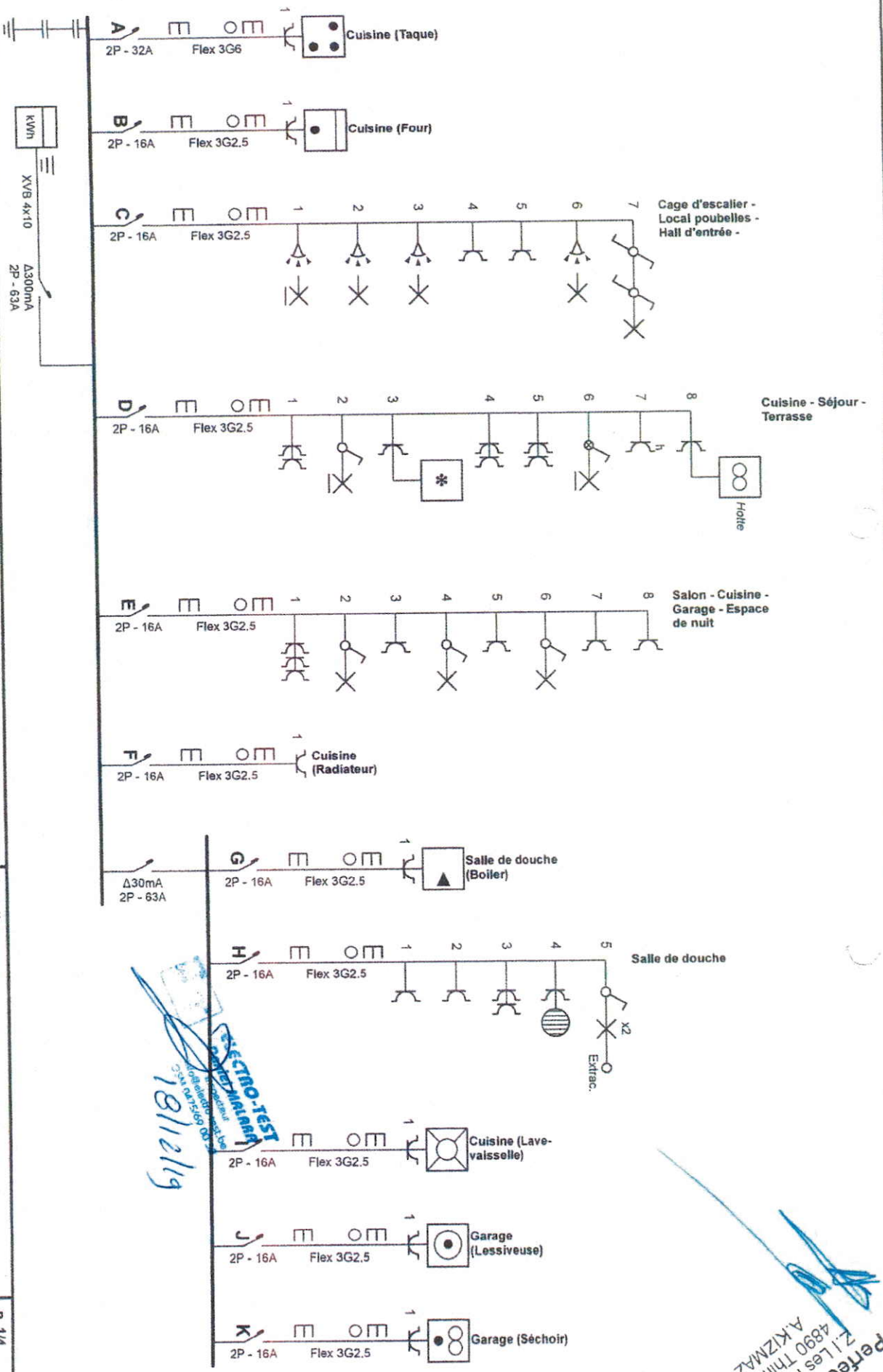

18/11/19
ELECTRO-TEST
Circuit de protection des personnes
Cable 4x10mm² 2P-63A

Perfect'Elec SPRL
Z.I. Les Pennesses
4890 Thimister
A.KIZIMAZ

Perfect Elec SPRL
 Z.I. Les Peinisses
 4890 Thimister
 A.KIZMAZ

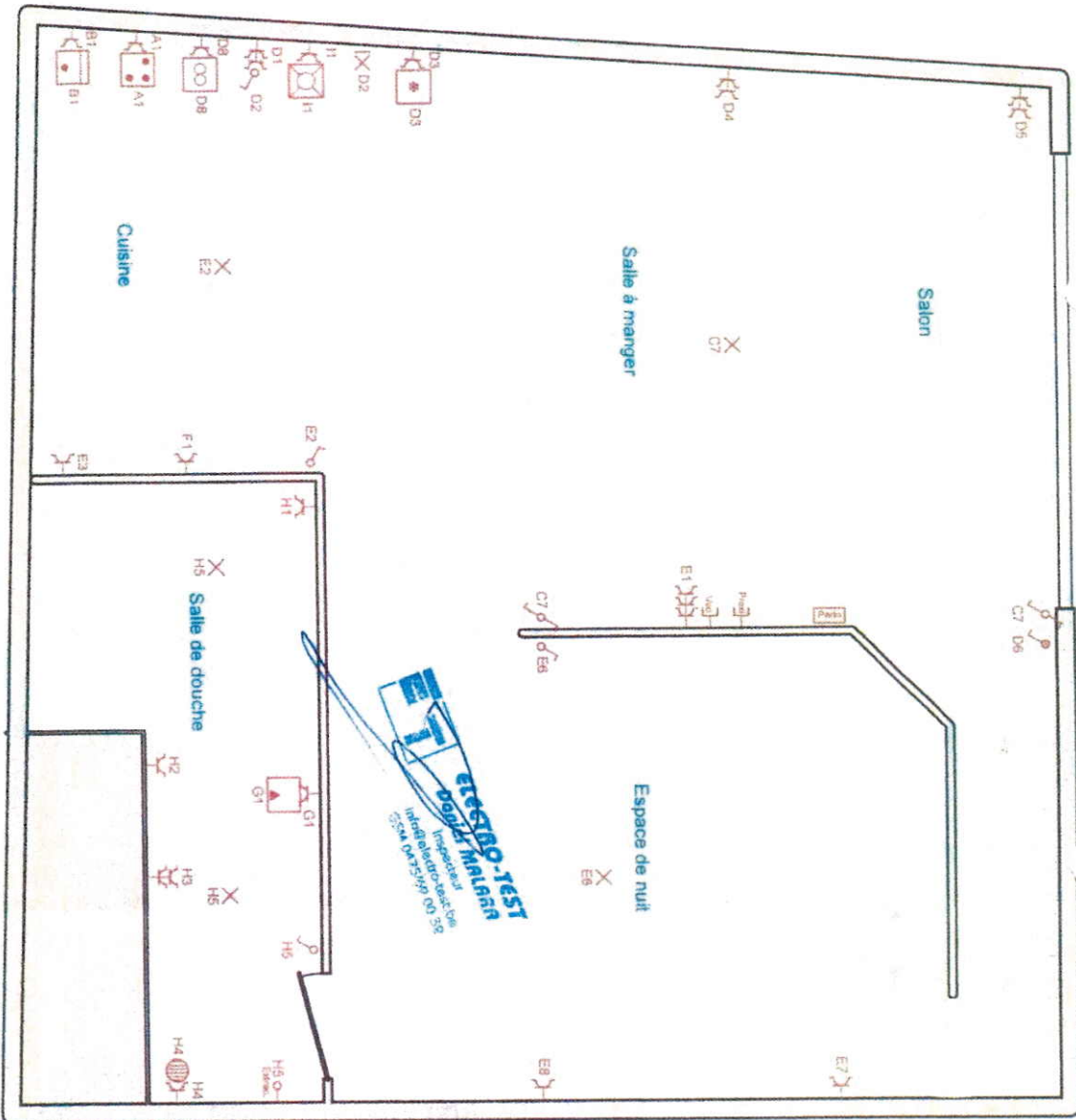

Adam - Sous-sol

Organisme agréé
 Electro-Test - Liège
 Kerckstraet 33
 1820 Melsbroek
 Tél.: 04 223 06 66
 Fax: 02 751 52 09
 e-mail: info@electro-test.be

Adresse de l'installation électrique
 ADAM Christophe Sous-sol - Commun
 Rue de Verviers 89
 4800 Verviers
 2019-0019

Installateur
 Perfect'Elec S.P.R.L.
 Route Zénobe Gramme 13
 4890 Thimister
 Tél.: 087 89 19 39 GSM: 0471 75 25 42
 e-mail: info@perfectelec.be
 TVA BE 0849.219.657



P. 2/4
 Schéma de position
 Date: 18-11-19
 2 x 230V ~ 50Hz

Perfect Elec SPRL
 Z. Les Plenneses
 4890 Thimister
 A. KIZMAZ

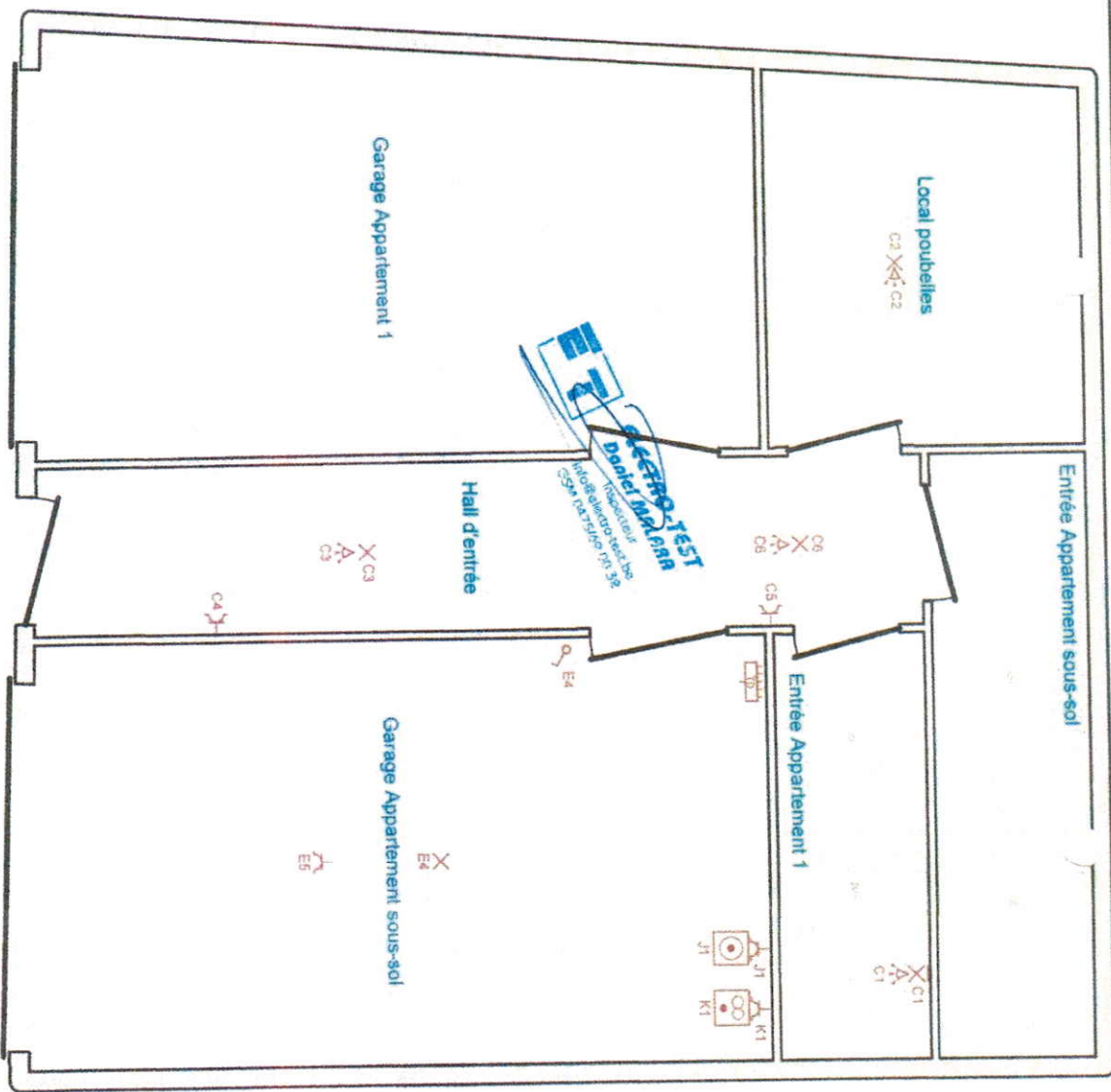

Adam - Garage + Communs

Organisme agréé
 Electro-Test - Liège
 Kerksstraat 33
 1820 Melsbroek
 Tél.: 04 223 06 66
 Fax: 02 751 52 09
 e-mail: info@electro-test.be

Adresse de l'installation électrique
 ADAM Christophe Sous-sol - Commun
 Rue de Verviers 89
 4800 Verviers
 2019-0019

Installateur
 PerfectElec S.P.R.L.
 Route Zénobe Gramme 13
 4890 Thimister
 Tél.: 087 89 19 39 GSM: 0471 75 25 42
 e-mail: info@perfectelec.be
 TVA BE 0849.219.657



p. 3/4
Schéma de position
 Date: 18-11-19
 2 x 230V ~ 50Hz

- A Cuisine (Taque)
- B Cuisine (Four)
- C Cage d'escalier - Local poubelles - Hall d'entrée -
- D Cuisine - Séjour - Terrasse
- E Salon - Cuisine - Garage - Espace de nuit
- F Cuisine (Radiateur)
- G Salle de douche (Boiler)
- H Salle de douche
- I Cuisine (Lave-vaisselle)
- J Garage (Lessiveuse)
- K Garage (Séchoir)

Perfect Elec SPRL
 Z.I Les Planesses
 4890 Thimister
 A.KIZMAZ

Organisme agréé

Electro-test - Liège
 Kerkstraat 33
 1820 Melsbroek
 Tél.: 04 223 06 66
 Fax: 02 751 52 09
 e-mail: info@electro-test.be

Adresse de l'installation électrique

ADAM Christophe Sous-sol - Commun
 Rue de Verviers 89
 4800 Verviers
 2019-0019

Installateur

PerfectElec S.P.R.L.
 Route Zénobe Gramme 13
 4890 Thimister
 Tél.: 087 89 19 39 GSM: 0471 75 25 42
 e-mail: info@perfectelec.be
 TVA BE 0849.219.657



P. 4/4
Liste des circuits

Date: 18-11-19
 2 x 230V ~ 50Hz

Organisme agréé
 Electro-Test - Liège
 Kertsstraat 33
 1820 Melbrouk
 Tél.: 04 223 06 66
 Fax: 02 751 52 09
 e-mail: info@electro-test.be

Adresse de l'installation électrique
 ADAM Christophe Duplex
 Rue de Verriers 89
 4800 Verriers
 2019-0019

Installateur
 PerfectElec S.P.R.L.
 Route Zénobe Gramme 13
 4890 Thimister
 Tél.: 087 89 19 39 GSM: 0471 75 25 42
 e-mail: info@perfectelec.be
 TVA BE 0849.219.657



p. 1/6
 Schéma unifilaire
 Date: 16-12-19
 2 x 230V ~ 50Hz

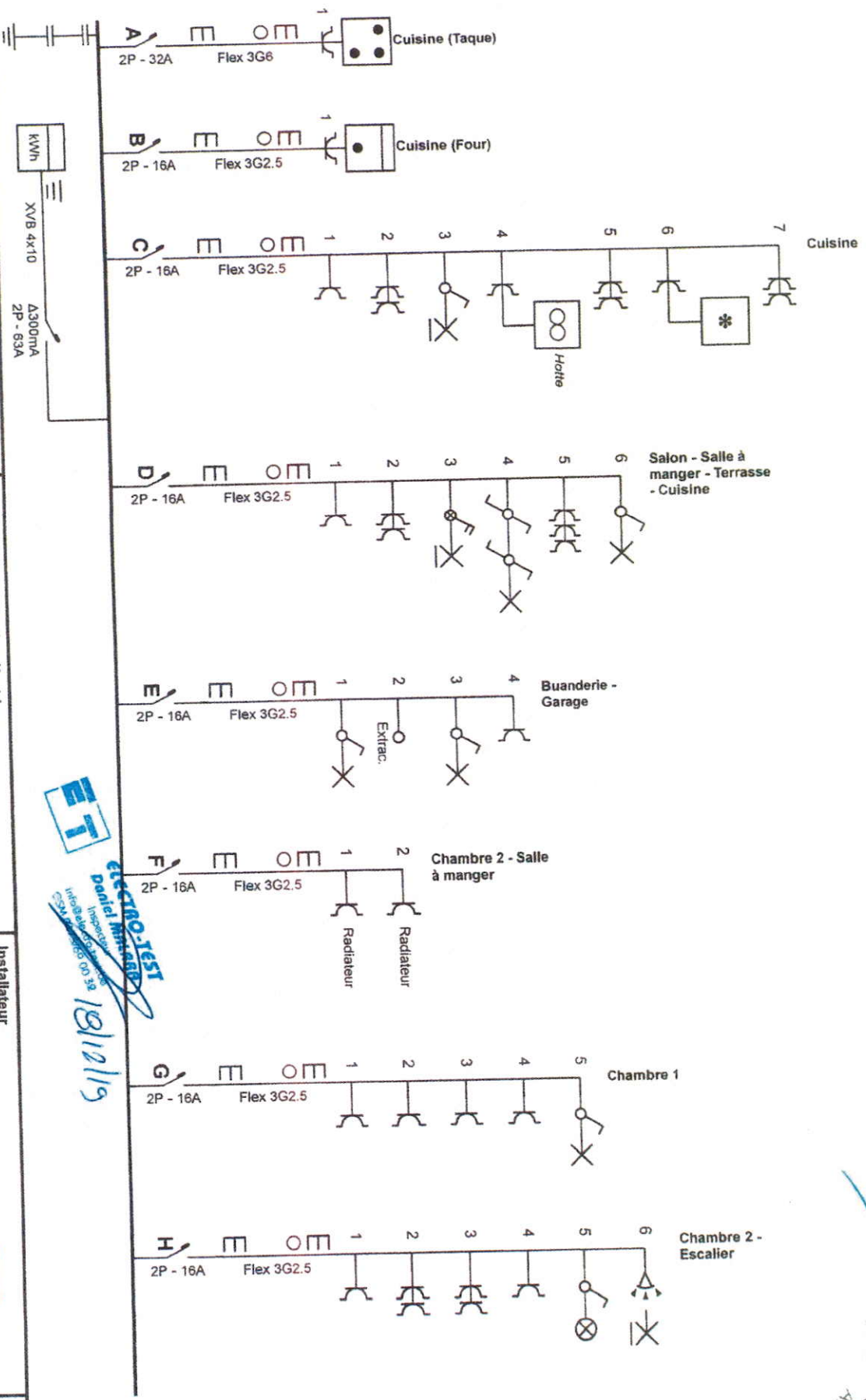

ET
ELECTRO-TEST
 Daniel M...
 info@electro-test.be
 04 223 06 66
 18/12/19

Perfect Elec SPRL
 Z/I Les Piennesses
 4890 Thimister
 A.KIZMAZ

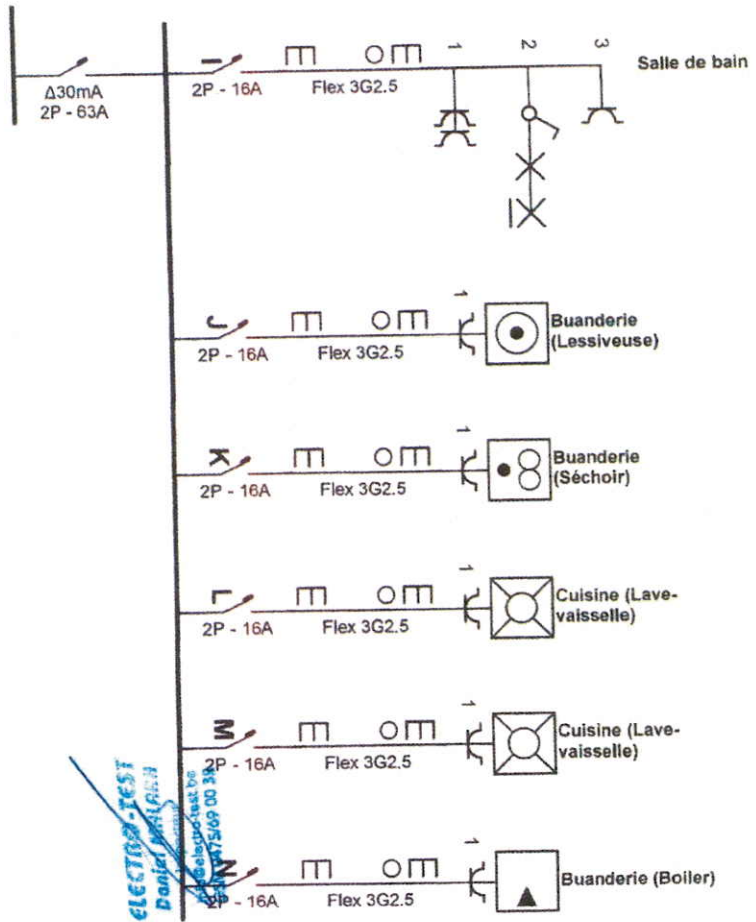

ELECTRO-TEST
 Pour info
 00 695 50 91
 00 293 20 91

Organisme agréé
 Electro-Test - Liège
 Kerkstraat 33
 1620 Melsbroek
 Tél.: 04 223 06 66
 Fax: 02 751 52 09
 e-mail: info@electro-test.be

Adresse de l'installation électrique
 ADAM Christophe Duplex
 Rue de Verviers 89
 4800 Verviers
 2019-0019

Installateur
 PerfectElec S.P.R.L.
 Route Zénobe Gramme 13
 4890 Thimister
 Tél.: 087 89 19 39 GSM: 0471 75 25 42
 e-mail: info@perfectelec.be
 TVA BE 0849.219.657



p. 2/6
Schéma unifilaire
 Date: 16-12-19
 2 x 230V ~ 50Hz

Perfect Elec SPRL
 Z.I. Les Plaines
 4890 Thimister
 A.KIZMAZ

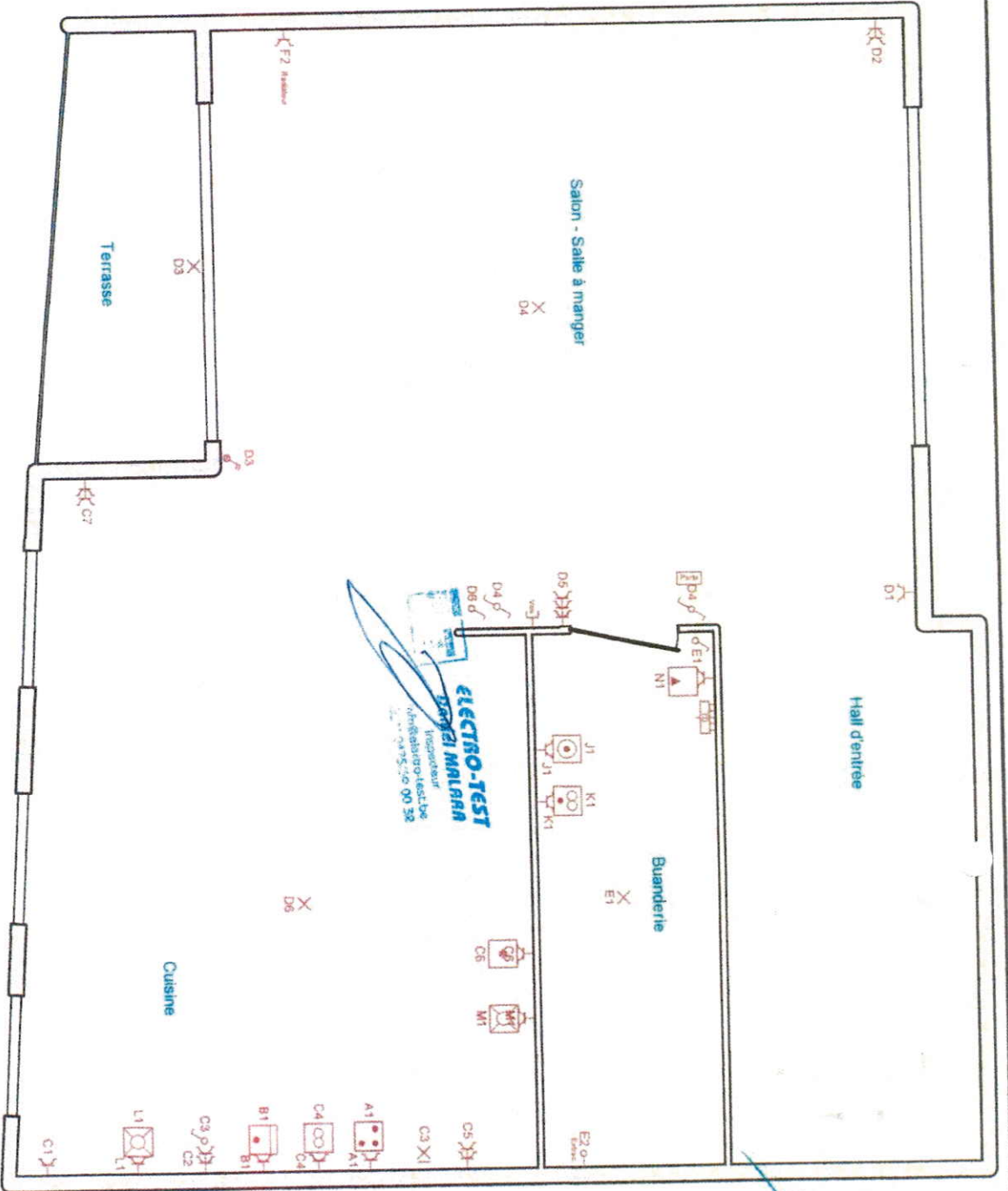

Perfect Elec SPRL
 Z.I. Les Plaines
 4890 Thimister
 A KIZMAZ

Adam - Duplex - 1er étage

Organisme agréé
 Electro-Test - Liège
 Kerkstraat 33
 1820 Melsbroek
 Tél.: 04 223 06 66
 Fax: 02 751 52 09
 e-mail: info@electro-test.be

Adresse de l'installation électrique

ADAM Christophe Duplex
 Rue de Verviers 89
 4800 Verviers
 2019-0019

Installateur

PerfectElec S.P.R.L.
 Route Zénobe Gramme 13
 4890 Thimister
 Tél.: 087 89 19 39 GSM: 0471 75 25 42
 e-mail: info@perfectelec.be
 TVA BE 0849 219 657



**P. 3/6
 Schéma de position**

Date: 16-12-19
 2 x 230V ~ 50Hz

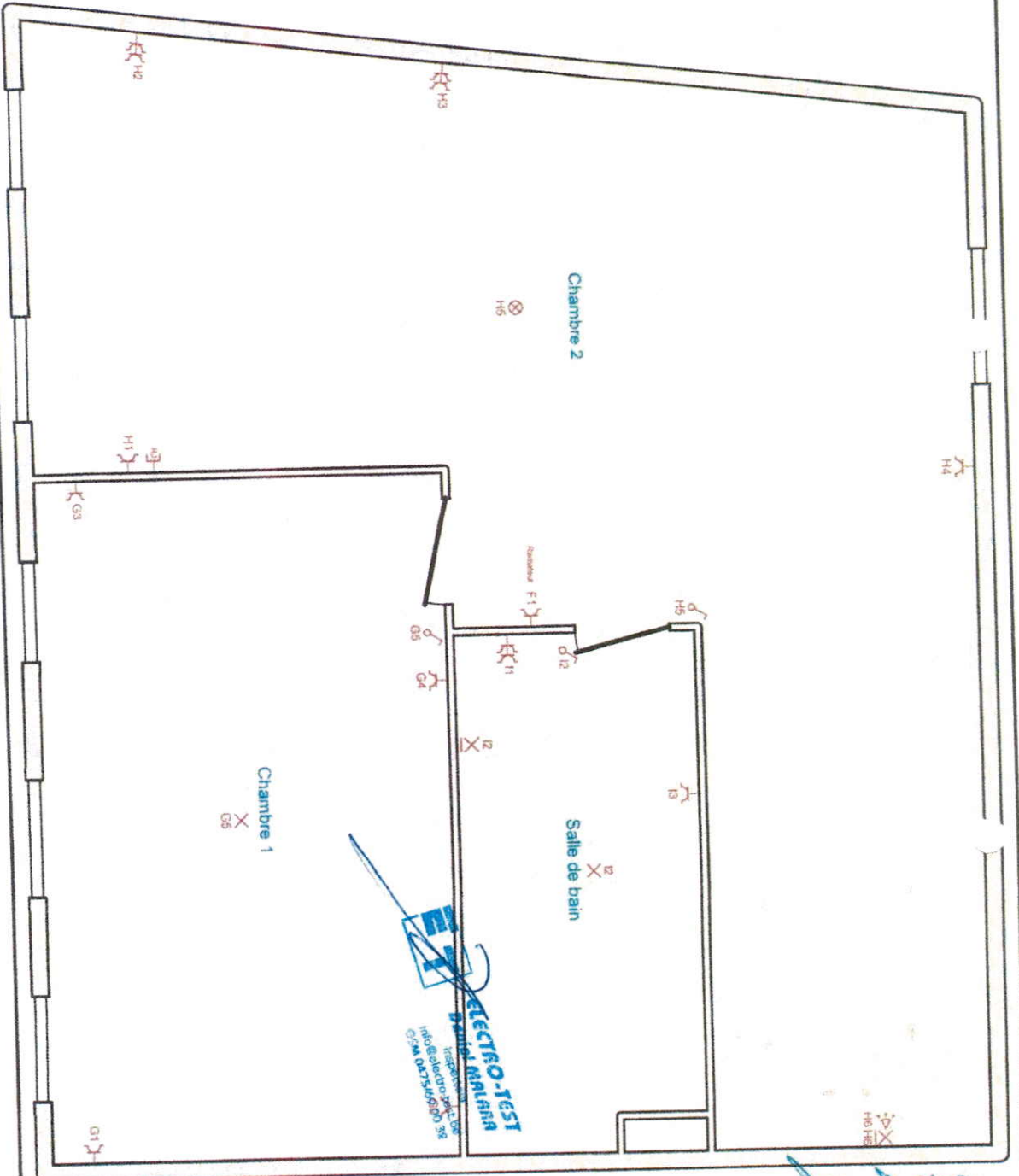

Perfect Elec SPRL
 Z.I Les Plénesses
 4890 Thimister
 A KZMAZ

Adam - Duplex - 2ième étage

Organisme agréé
 Electro-Test - Liege
 Kerksstraat 33
 1820 Melsbroek
 Tél.: 04 223 06 66
 Fax: 02 751 52 09
 e-mail: info@electro-test.be

Adresse de l'installation électrique
 ADAM Christophe Duplex
 Rue de Verviers 89
 4800 Verviers
 2019-0019

Installateur
 PerfectElec S.P.R.L.
 Route Zénobe Gramme 13
 4890 Thimister
 Tél.: 087 89 19 39 GSM: 0471 75 25 42
 e-mail: info@perfectelec.be
 TVA BE 0849.219.657



p. 4/6
Schéma de position
 Date: 16-12-19
 2 x 230V ~ 50Hz

Perfect'Elec SPRL
4890 Thimister
A. KIZMAZ

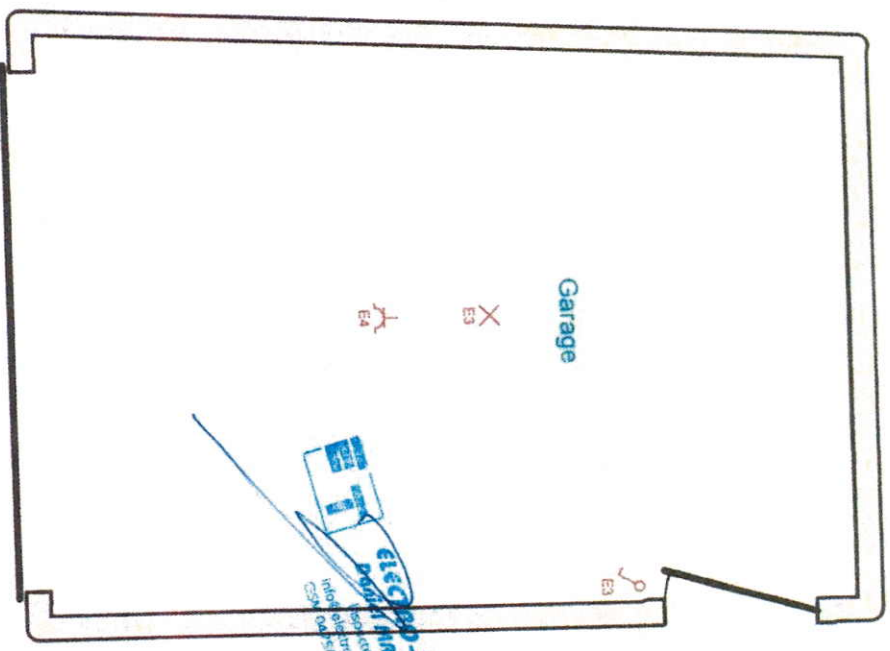

Adam - Duplex - Garage

Organisme agréé
Electro-Test - Liège
Kerkstraat 33
1820 Meisbroek
Tél.: 04 223 06 66
Fax: 02 751 52 09
e-mail: info@electro-test.be

Adresse de l'installation électrique
ADAM Christophe Duplex
Rue de Verviers 89
4800 Verviers
2019-0019

Installateur
Perfect'Elec S.P.R.L.
Route Zénobe Gramme 13
4890 Thimister
Tél.: 087 89 19 39 GSM: 0471 75 25 42
e-mail: info@perfectelec.be
TVA BE 0849.219.657



P. 5/6
Schema de position
Date: 16-12-19
2 x 230V ~ 50Hz

- A Cuisine (Taque)
- B Cuisine (Four)
- C Cuisine
- D Salon - Salle à manger - Terrasse - Cuisine
- E Buanderie - Garage
- F Chambre 2 - Salle à manger
- G Chambre 1
- H Chambre 2 - Escalier
- I Salle de bain
- J Buanderie (Lessiveuse)
- K Buanderie (Séchoir)
- L Cuisine (Lave-vaisselle)
- M Cuisine (Lave-vaisselle)
- N Buanderie (Boiler)

Perfect Elec SpRL
 Z.I Les Piepesses
 4890 Thimister
 AKZMAZ

Organisme agréé

Electro-Test - Liège
 Kerkstraat 33
 1820 Meisbroek
 Tél.: 04 223 06 66
 Fax: 02 751 52 09
 e-mail: info@electro-test.be

Adresse de l'installation électrique

ADAM Christophe Duplex
 Rue de Verviers 89
 4800 Verviers
 2019-0019

Installateur

PerfectElec S.P.R.L.
 Route Zenobe Gramme 13
 4890 Thimister
 Tél.: 087 89 19 39 GSM: 0471 75 25 42
 e-mail: info@perfectelec.be
 TVA BE 0849.219.657



p. 6/6
Liste des circuits

Date: 16-12-19
 2 x 230V ~ 50Hz

