

Keuringsverslag van een elektrische laagspanning- en zeer lage spanningsinstallatie

NIET CONFORM

Datum keuring: 07/05/2024

Inspecteur: Bart Van Kerckhoven

Mentor: -

Installateur: Buytaert Immo Consulting

ID-label: -

B.T.W. nr.: BE 0461 291 121

Klantreferentie: -

Merk en type meettoestel: Metrel
ET61557

Serienummer: 18460176

Datum verslag: 07/05/2024

Plaats van het onderzoek

Straatnaam De Aard
Huisnummer 105
Busnummer
Postcode 2930
Gemeente BRASSCHAAT
Land België

Eigenaar

Naam Buytaert Immo Consulting
Straatnaam De Aard
Huisnummer 105
Busnummer
Postcode 2930
Gemeente BRASSCHAAT
Land België

Installateur

Naam Buytaert Immo Consulting
BTW nr. BE 0461 291 121
Telefoonnummer +32 3 430 37 87
E-mail info@buytaertimmo.be

Type : woning

EAN : 54

Teller Nr.: : 4226727

Niet meegedeeld

Afbeelding schakel- en verdeelbord:



Aard onderzoek:

Netbeheerder: FLUVIUS
Aantal borden: 1
Aardelektrode: Aardingslus

Controlebezoek van een huishoudelijke installatie volgens (KB 08/09/2019) - AREI Boek 1- 6.5. en 4.2.4.3.

Spanning: 1N400V
Aantal kringen: 27

Meter / bord verbinding: 10 mm²

Max beveiliging: 40 A

Ri algemeen: 6,20 MΩ

RE: 4,82 Ω

OK

OK

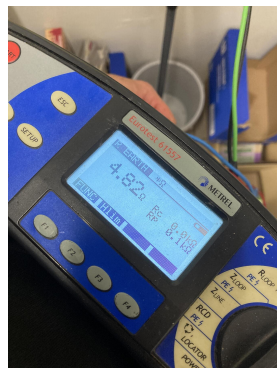
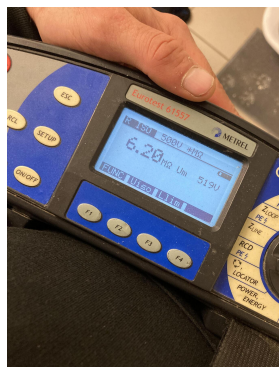

DIFFERENTIEELSTROOMINRICHTING

IΔ (mA)	In (A)	In - andere (A)	I _{Δt}	Type	Beveiligde kringen	Test	x 2,5
300	40	-	-	A	27	OK	OK
30	40	-	-	A	-	OK	OK

BESCHRIJVING INSTALLATIE

Aantal kringen	Curve	Bescherming IN (A)	(andere)	P	Sectie (mm²)
1	C	2		2	-
1	C	6		2	-
7	C	16		2	-
16	C	20		2	-
1	C	25		2	-
1	C	40		2	-

Visueel nazicht (algemeen)	OK	Directe aanraking	OK	Indirecte aanraking	OK
Aansluitingen	OK	schema in bijlage door Aceg vzw	NA		
Equipotentiale verbindingen	OK	Doorsnede geleiders	NOK		
Continuïteit	OK	Verlichting / toestellen	NVT		

OPMERKINGEN - INBREUKEN - NOTA'S

- I1.01 Eéndraadschema van de installatie is te voorzien en/of te vervolledigen. (Boek 1 Afdeling 2.12 - 2.13 en 3.1.2 en 9.1.2) Plaatsingswijze kabels, vervolledigen met zonnepaneelinstallatie + remschakelaar
 - I1.02 Situatieschema van de installatie is te voorzien en/of te vervolledigen. (Boek 1 Afdeling 2.12 - 2.13 en 3.1.2 en 9.1.2) Vervolledigen met zonnepaneelinstallatie
 - I5.01 Het verdeelbord is niet makkelijk toegankelijk. (Boek 1 Onderafdeling 5.3.5.1.C.) Niet toegankelijk doordat deze afgekit/bezetting aanwezig is.
- nota/note 27 Het EAN-nummer kon ons niet meegedeeld worden tijdens onze rondgang.

BESLUIT

- De elektrische installatie voldoet niet aan de voorschriften van het KB 08/09/2019 - AREI Boek 1. Een aanvullend bezoek moet door hetzelfde organisme worden uitgevoerd vóór 7/5/2025. De werken, nodig om de tijdens het controlebezoek vastgestelde inbreuken te doen verdwijnen, moeten zonder vertraging worden uitgevoerd en alle gepaste maatregelen worden genomen opdat, indien de installatie in dienst blijft, deze inbreuken geen gevaar vormen voor de personen of goederen.

Voor huishoudelijke installaties wordt bovendien:

- het nazicht op de verdwijning van de inbreuken verricht door het erkend organisme dat het controlebezoek heeft uitgevoerd
- de Federale Overheidsdienst die Energie onder zijn bevoegdheid heeft, binnen een termijn van één jaar door het erkend organisme dat het controlebezoek heeft uitgevoerd, ingelicht van het bestaan van inbreuken ingeval geen gevolg wordt gegeven aan het in orde brengen van de installatie.

Deze pdf-versie van het keuringsverslag is de originele versie en mag worden verspreid..

Aantal bijlage(n):

VRIJGAVE VAN HET KEURINGSVERSLAG

De inspecteur Bart Van Kerckhoven

Bart Van Kerckhoven

ACEG VZW - #170

Plichten van de eigenaar, beheerder, huurder voor de installatie onderworpen aan het AREI Boek 1 afdeling 9.1.2.

Het verslag dient te worden bewaard in het dossier van de elektrische installatie.

Elke wijziging dient te worden vermeld in het elektrisch dossier.

Elk ongeval, overkomen van personen en te wijten, rechtsreeks of onrechtstreeks, aan de aanwezigheid van de elektrische installatie dient onmiddellijk meegedeeld te worden aan de algemene Directie Energie van de Federale Overheidsdienst Economie.

Kwaliteit

De reproductie van dit document is enkel toegelaten in zijn integrale vorm en enkel met het schriftelijk akkoord van het controleorganisme en de aanvrager.

De keuring beperkt zich tot de zichtbare en normaal toegankelijke delen van de installatie.

Voor vragen of algemene voorwaarden verwijzen wij graag naar www.aceg.be

BE53 0689 0209 2953 | BTW BE0839.866.481

Stappenplan voor een installatie die niet conform is:

Stap 1	Stap 2	Stap 3
Lees dit proces-verbaal zorgvuldig zorg ervoor dat alle inbreuken worden opgelost en besteed voldoende aandacht aan de eventuele nota's.	Als alle inbreuken zijn verholpen neem terug contact op met ACEG of met uw keurder van ACEG en maak een nieuwe afspraak.	ACEG staat tot uw dienst voor alle noodzakelijke keuringen en staat u bij als er iets niet duidelijk is.













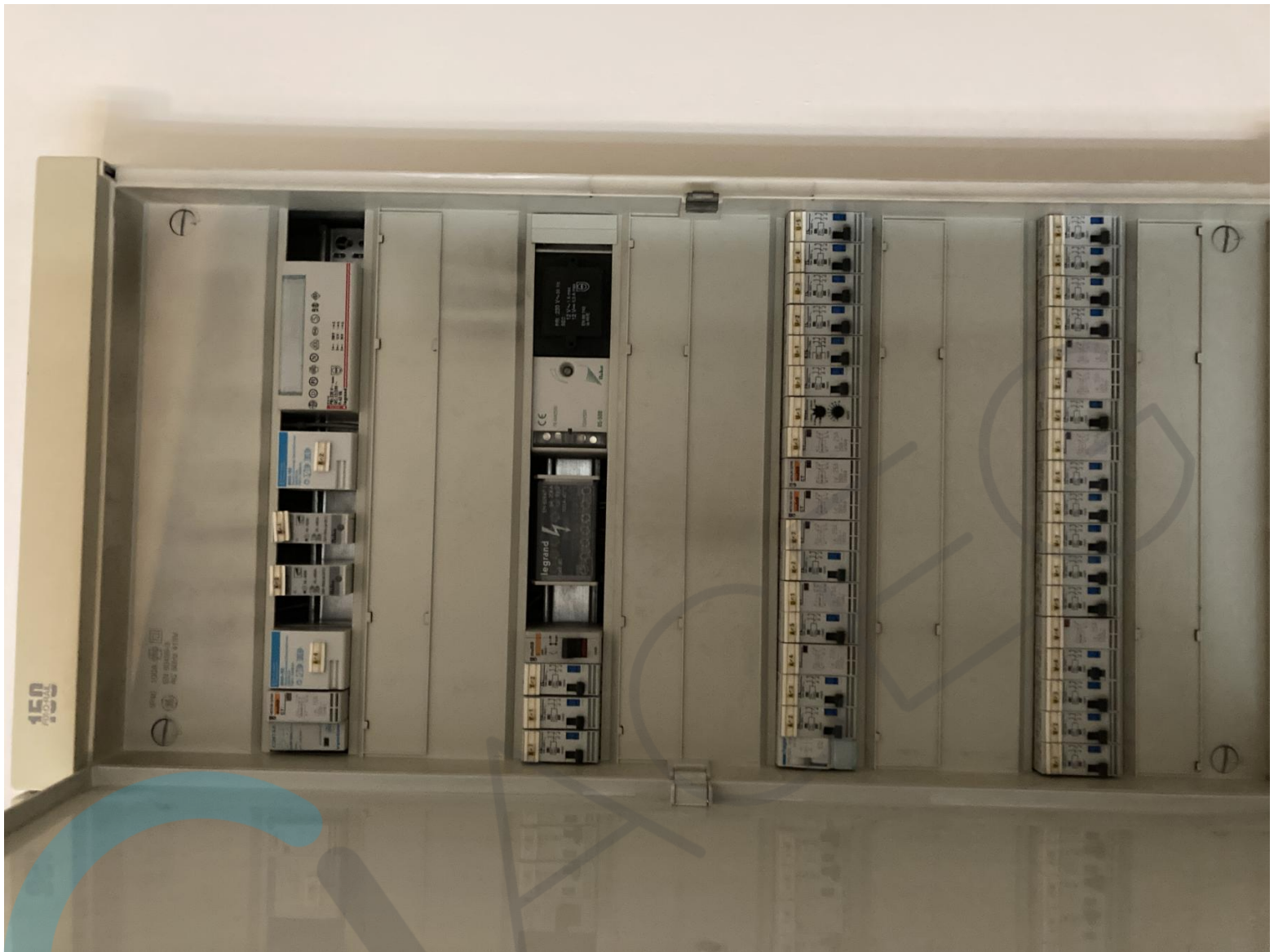



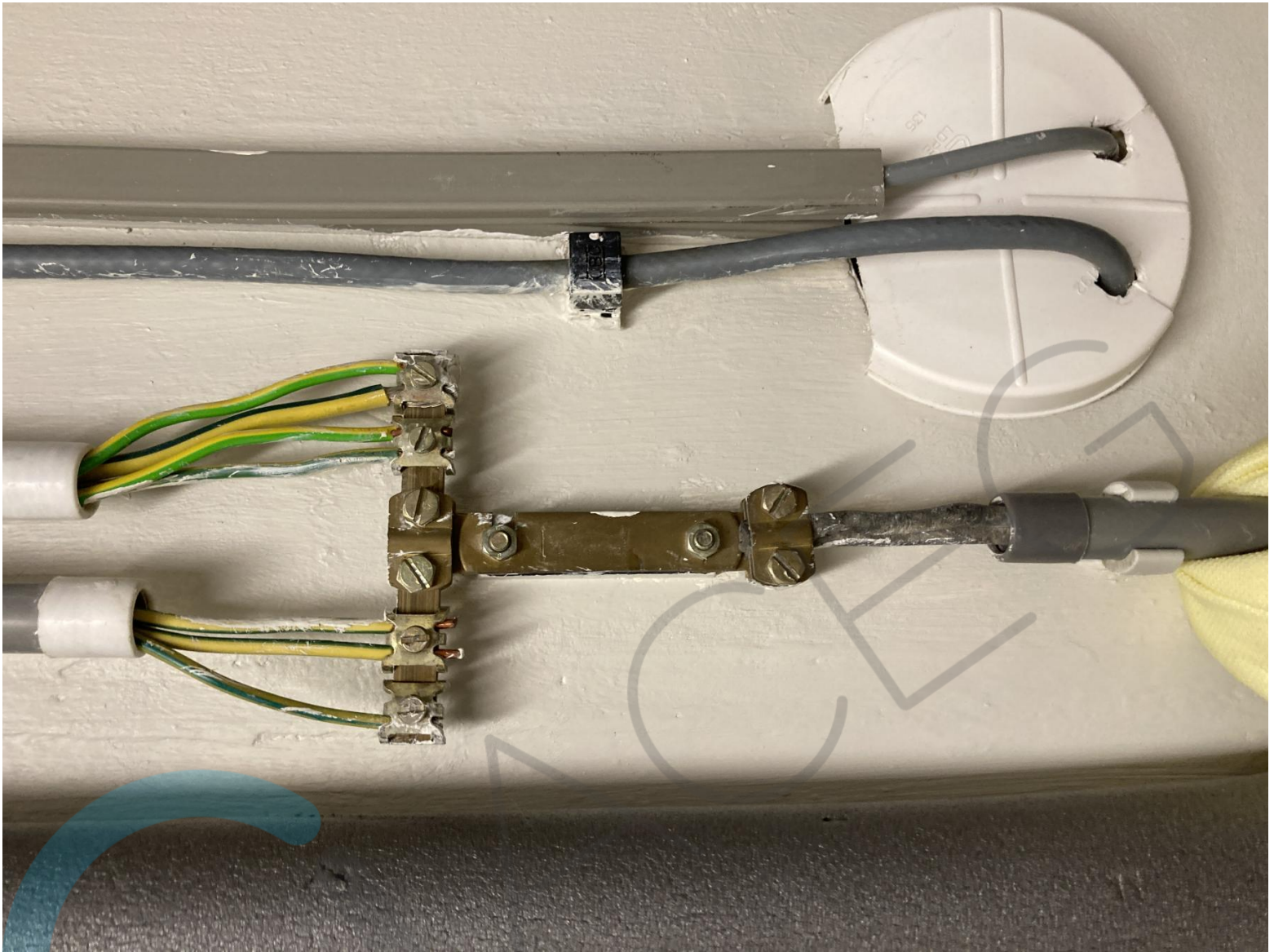

EERSTE VERDIEPING

stopcontacten

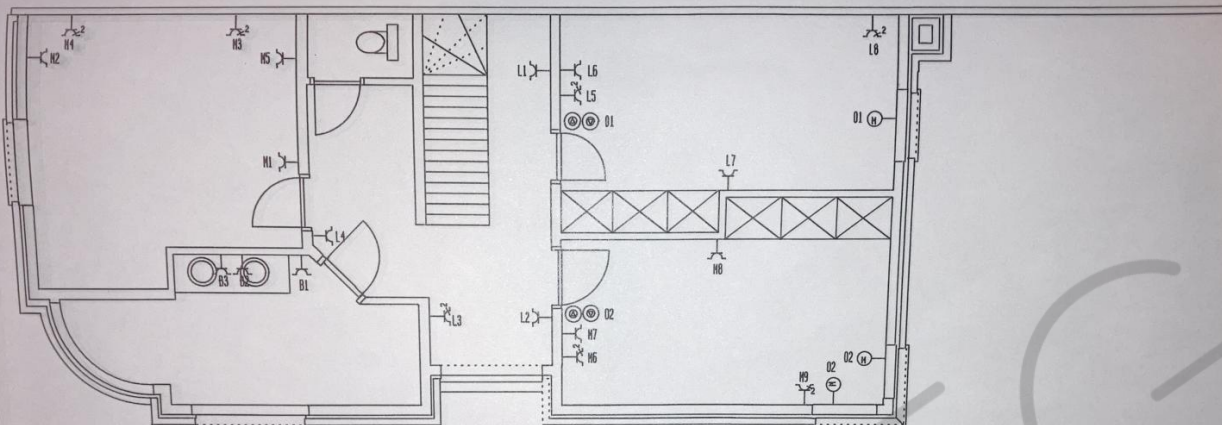

AIB-VINCO
CHRIS VAN CAESBROEK
Nieuwstraat 15 / 2630 Aartselaar
Tél. : 03 / 282 72 72

uitvoerder DHONDT JHONNY 210 0004828 30	partikulier 05-08-99	eigenaar BOB DOMS - LOUIS ANN	bl. 10	datum handtekening 14-09-99 <i>J. Doms</i>
---	-------------------------	----------------------------------	--------	---

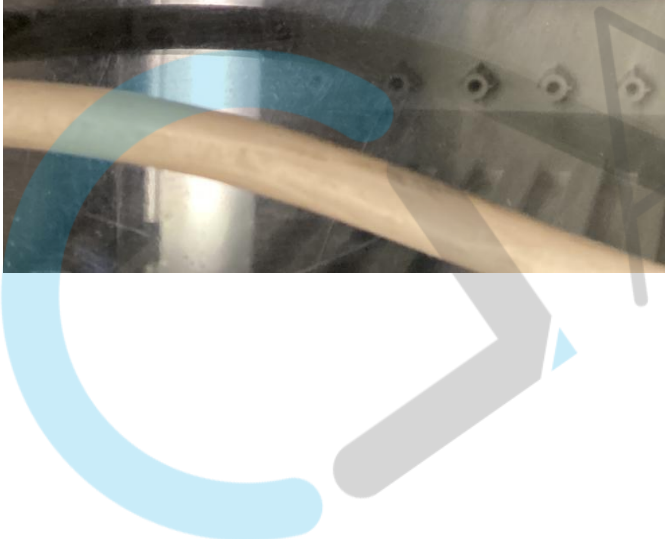

GELIJKVLOERS

stopcontacten en voedingen

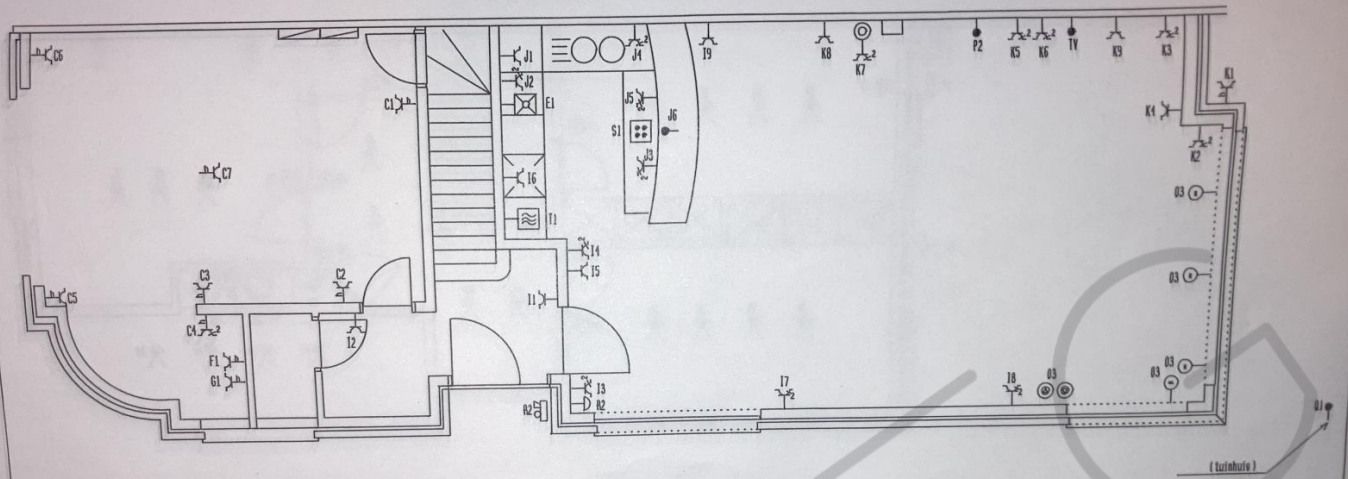

AIB-VINCOT
CHRIS VAN CAESBROEK
Nieuwstraat 15 / 2630 Aarle
Tel.: 03 / 8877

uitvoerder DHONDT JHONNY 210 0004828 30	partikulier 05-08-99	eigenaar BOB DOMS - LOUIS ANN	b1. B	datum handtekening 14-09-99 <i>[Handwritten Signature]</i>
---	-------------------------	----------------------------------	--------------	---

KELDERVERDIEPING

stopcontacten en verlichting

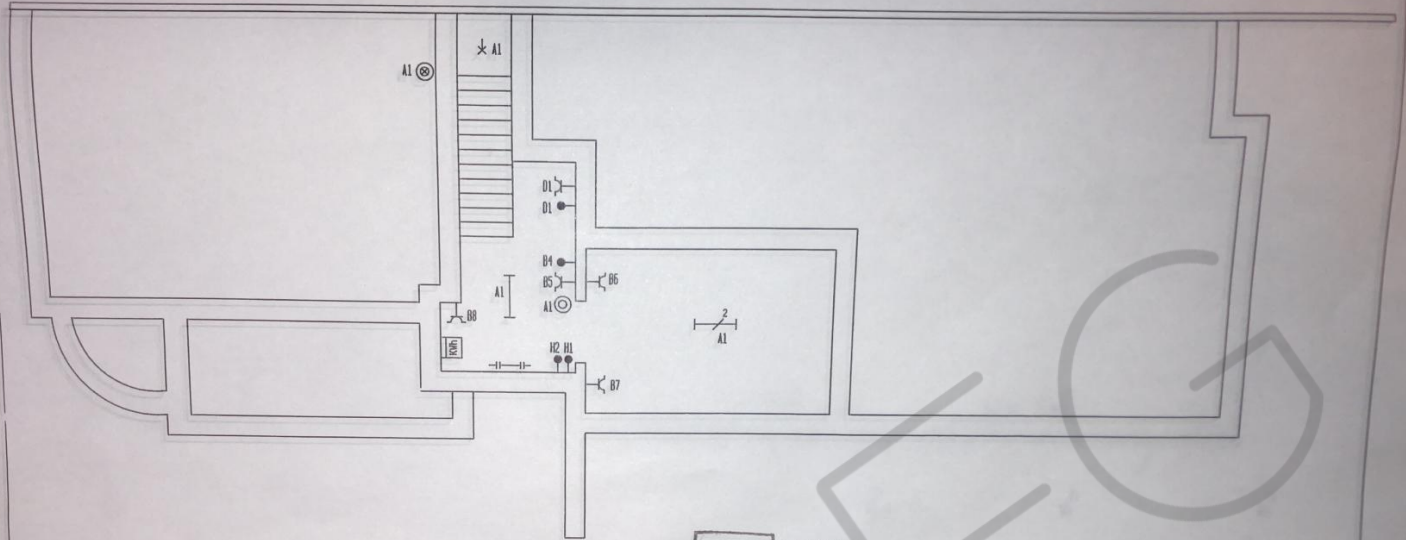

AV AIB-VINCOR
CHRIS VAN CAESPE
Nieuwstraat 151/250
Tel. : 037

uitvoerder DHONDT JHONNY 210 0004828 30	partikulier 05-08-99	eigenaar BOB DOMS - LOUIS ANN	b1. 6	datum handtekening 14-09-99 <i>J. Dhondt</i>
---	-------------------------	----------------------------------	-------	---

Kabel bediening verlichting gelijkvloers

kring	Paar		kring
gemeenschappelijk	blauw	wit	gemeenschappelijk
kelder	bruin	wit	
wasplaats	groen	wit	
garage	oranje	wit	

Kabel bediening verlichting gelijkvloers

kring	Paar		kring
gemeenschappelijk	blauw	wit	gemeenschappelijk
X6	rood	grijs	X7
U4	groen	wit	U1
	rood	bruin	K7
W6	rood	groen	X4
Y2	grijs	wit	X3
X5	bruin	wit	
U2	rood	oranje	U3
W5	oranje	wit	Y1
X1	rood	blauw	X2

Kabel bediening verlichting 1e en 2e verdiep

kring	Paar		kring
gemeenschappelijk	blauw	wit	gemeenschappelijk
V2	rood	grijs	U4
U5	groen	wit	A4
A5	rood	bruin	V1
V5	rood	groen	V3
V4	grijs	wit	W3
W2	bruin	wit	W4
	rood	oranje	
lamp stookkot	oranje	wit	
	rood	blauw	

 AIB-VINC
 CHRIS VAN CAEN
 Nieuwstraat 15/26
 Tel. : 03 / 8...

GELIJKVLOERS verlichting

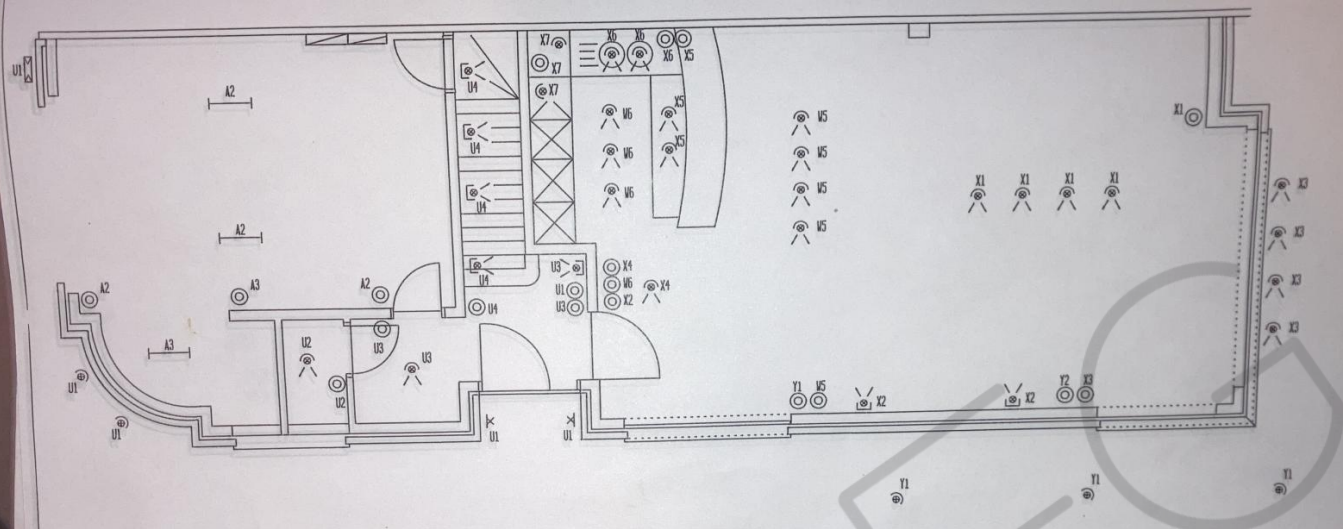

 AIB-VINC
CHRIS VAN CAESBROEK
Nieuwstraat 15/2830 Asse
Tel.: 03 / 887

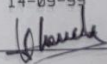
uitvoerder DHONDT JHONNY 210 0004828 30	particulier 05-08-99	eigenaar BOB DOMS - LOUIS ANN	bl. 7	datum handtekening 14-09-99 
---	-------------------------	----------------------------------	-------	--

EERSTE VERDIEPING verlichting

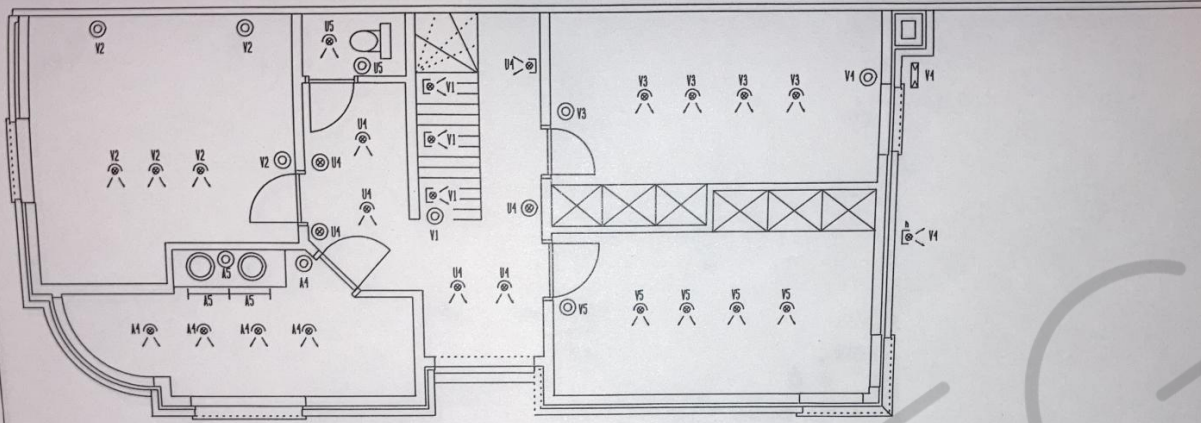

 AIB-VINCO
CHRIS VAN CAESBRON
Huisstraat 15 / 2630 Agrop
Tel. : 03 / 59117

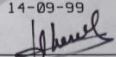
uitvoerder DHONDT JHONNY 210 0004828 30	particulier 05-08-99	eigenaar BOB DOMS - LOUIS ANN	b1. <i>g</i>	datum 14-09-99 handtekening 
---	-------------------------	----------------------------------	--------------	--

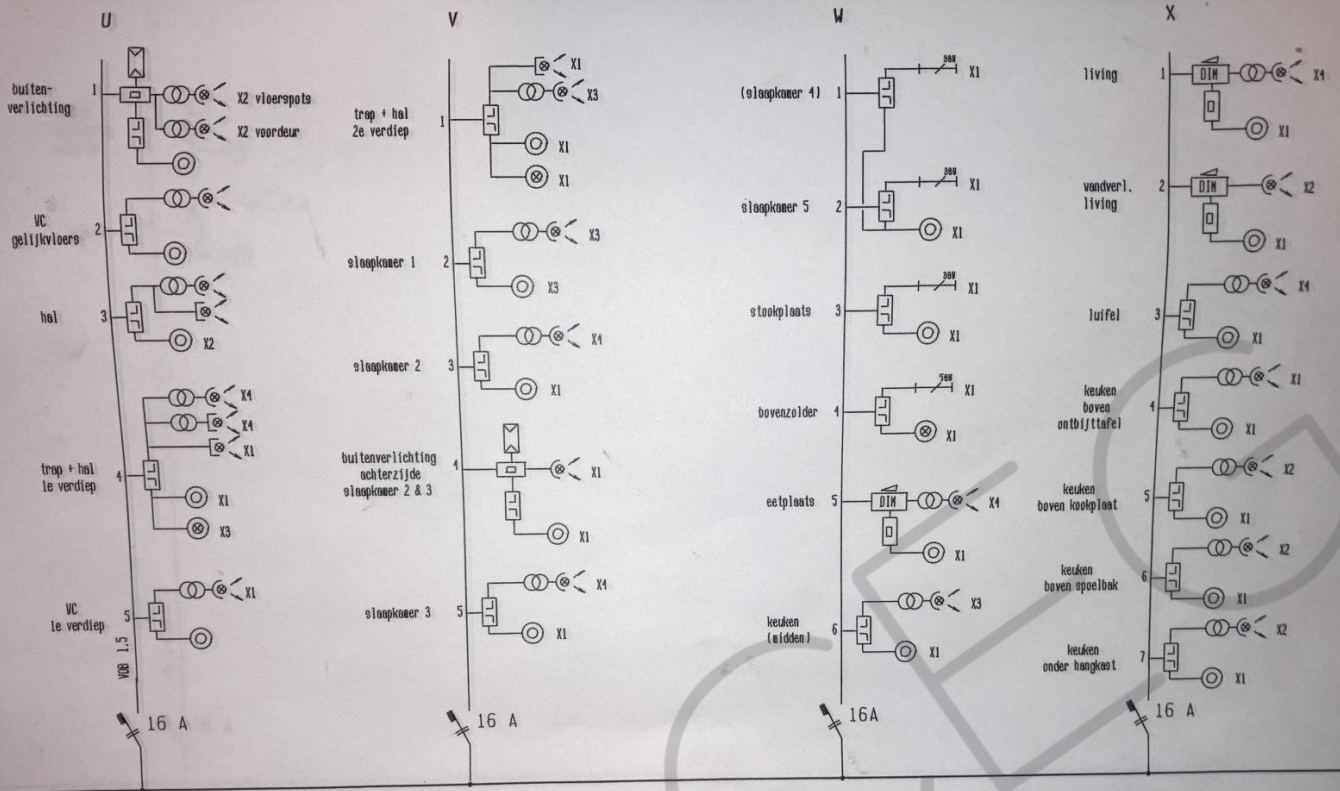



AIB-VINÇOTTE
 CHRIS VAN CAESBROECK
 Nieuwstraat 15/2630 Aartselaar
 Tel. : 03 / 887 59 04

uitvoerder **Dhondt Jhonny**
 210 0004828 30

partikulier
 12-08-07 **KUURNE**

eigenaar **BOB DOMS-LOUIS AN**

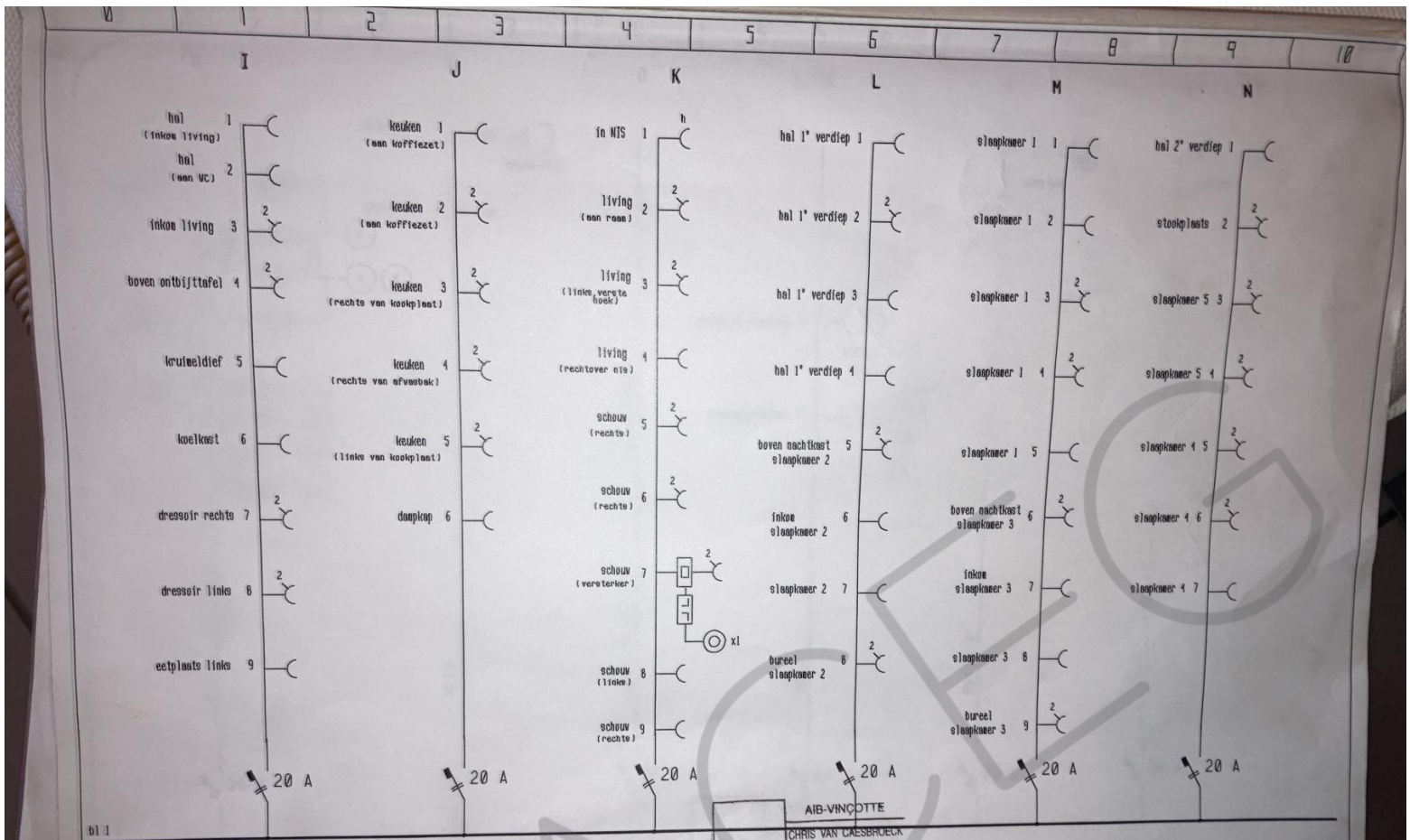
bl. **4** datum **14-09-99**
 handtekening *[Signature]*



b1.1

AIB-VINCOTTE
 CHRIS VAN CAESBROECK
 Nieuwstraat 15/2030 Antwerpen
 Tel. : 03 / 887 59 64

uitvoerder Dhondt Jhonny 210 0004828 30	partikulier 12-08-87 KUURNE	eigenaar BOB DOMS-LOUIS ANN	bl. 2	datum 14-09-99 handtekening <i>Jhonny</i>
--	--------------------------------	-----------------------------	-------	--

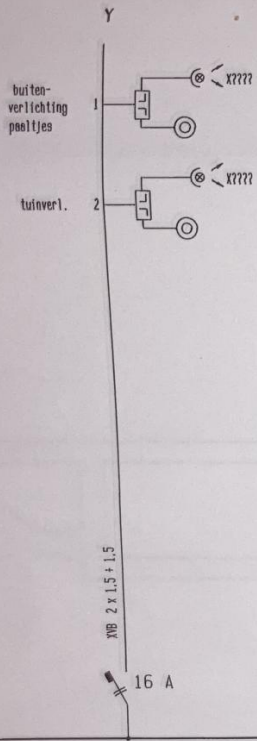

AV AIB-VINCOT
CHRIS VAN CAESBIEP
Nieuwlaad 15/2000 Aartselaar
Tel. : 03 / 887 77 77

uitvoerder: Dhondt Jhonny 210 0004828 30	partikulier 12-08-87 KURNE	eigenaar: BOB DOMS-LOUIS AN	bl. 5	datum handtekening: 31-08-99 <i>[Handwritten Signature]</i>
---	-------------------------------	-----------------------------	-------	--

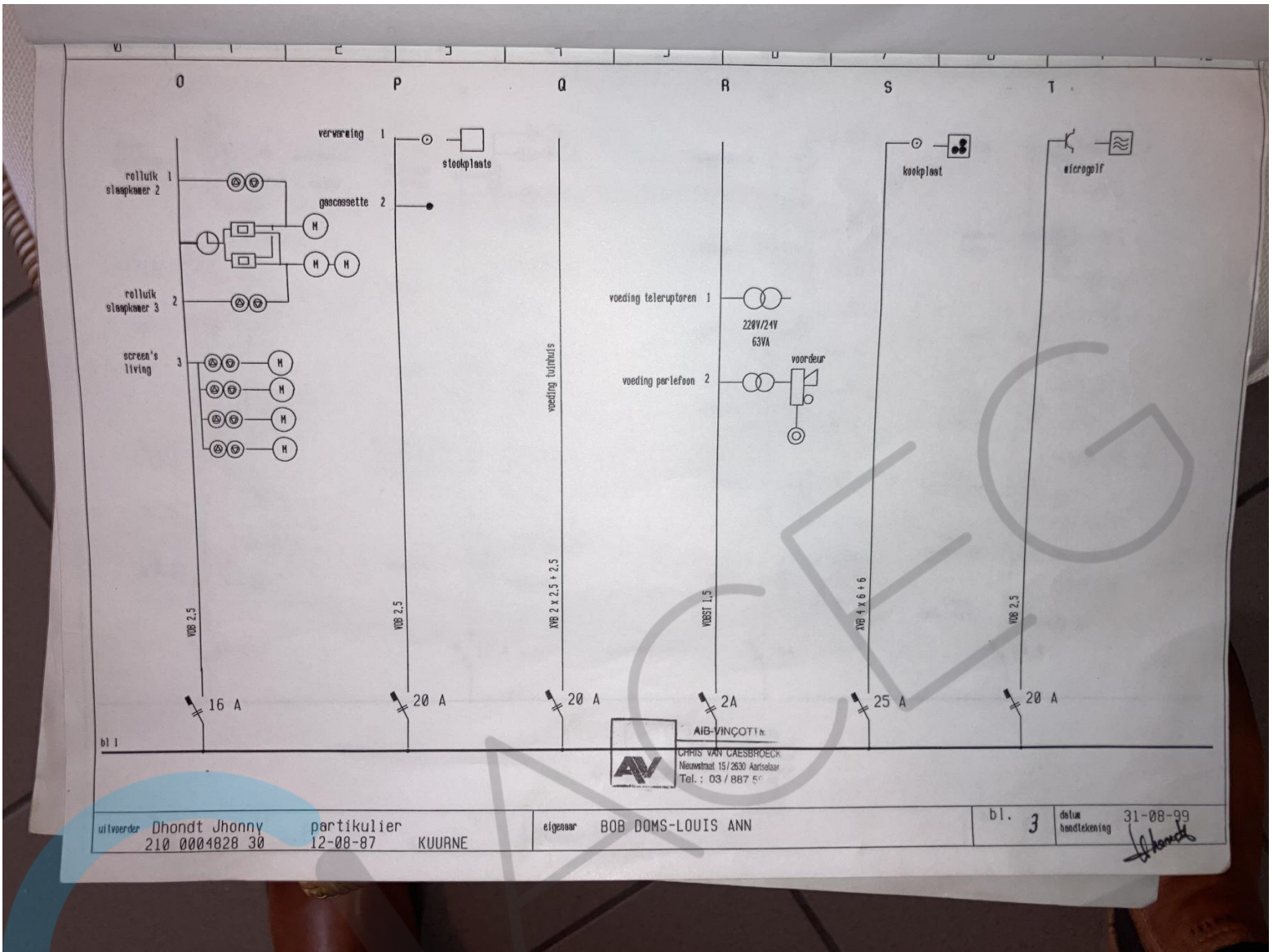

afvoerder Dhondt Jhonny 210 0004828 30	particulier 12-08-87 KURNE	eigenaar BOB DOMS-LOUIS ANN	b1. 3	datum aanpakking 31-08-99 <i>[Handwritten Signature]</i>
--	----------------------------------	--------------------------------	-------	---

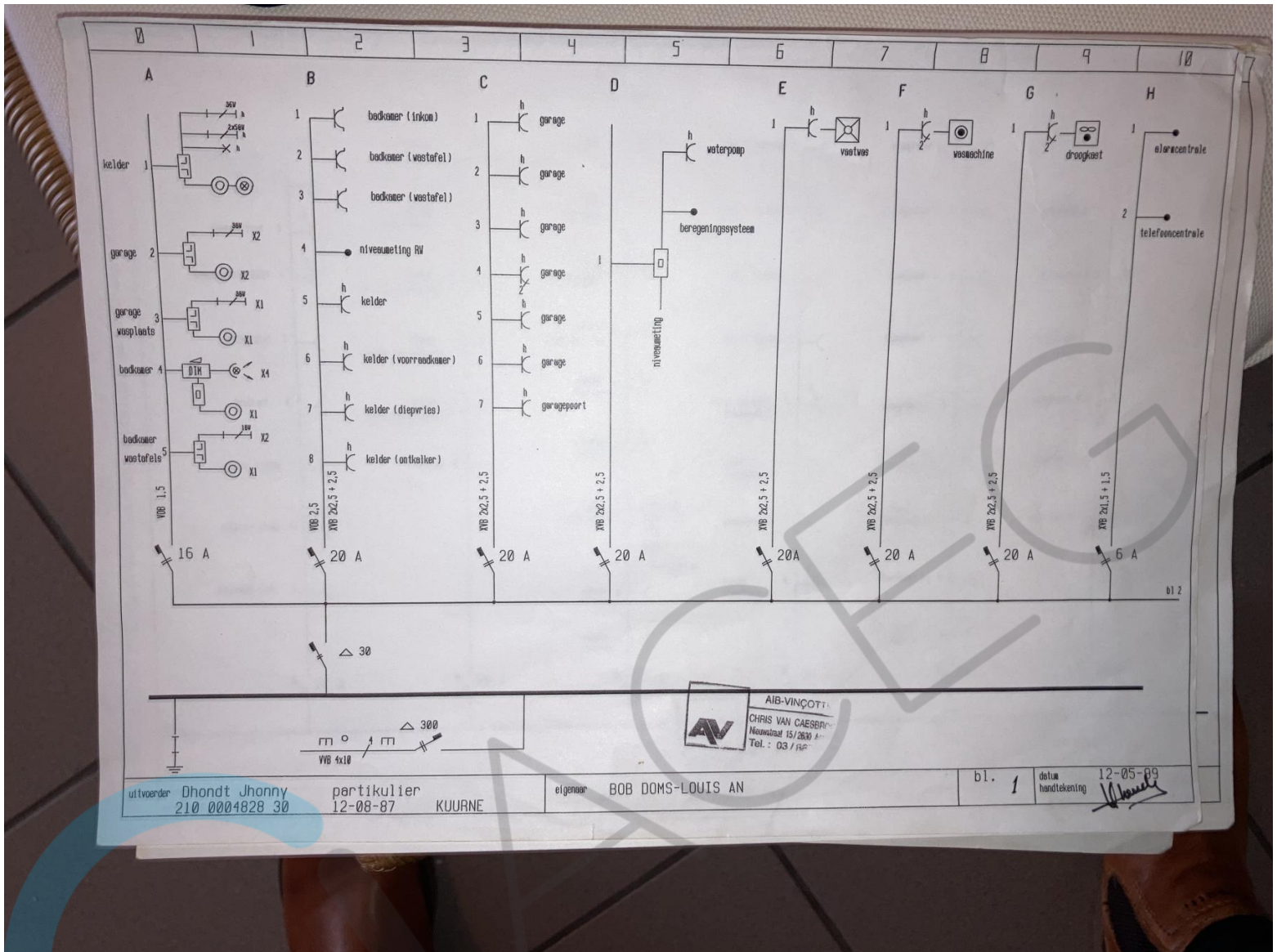

AIB-VINCOTT
 CHRIS VAN CAESBRIE
 Nieuwstraat 15/2630 A
 Tel. : 03 / 66

uitvoerder **Dhondt Jhonny**
 210 0004828 30

partikulier **12-08-87**
KUURNE

eigenaar **BOB DOMS-LOUIS AN**

bl. **1** datum **12-05-89**
 handtekening *[Handwritten Signature]*

