

S31094

ENVOYÉ PAR
ADMIN Servisco
magicplan@servisco.be

CRÉÉ LE
3 juin 2026

Surface totale 197.32 m ²	Étages 4	Pièces 14	Salle de bains 0
--	--------------------	---------------------	----------------------------

▼ Rez-de-chaussée

SURFACE TOTALE : 115.26 m² • SURFACE HABITABLE : 49.58 m² • PIÈCES : 7

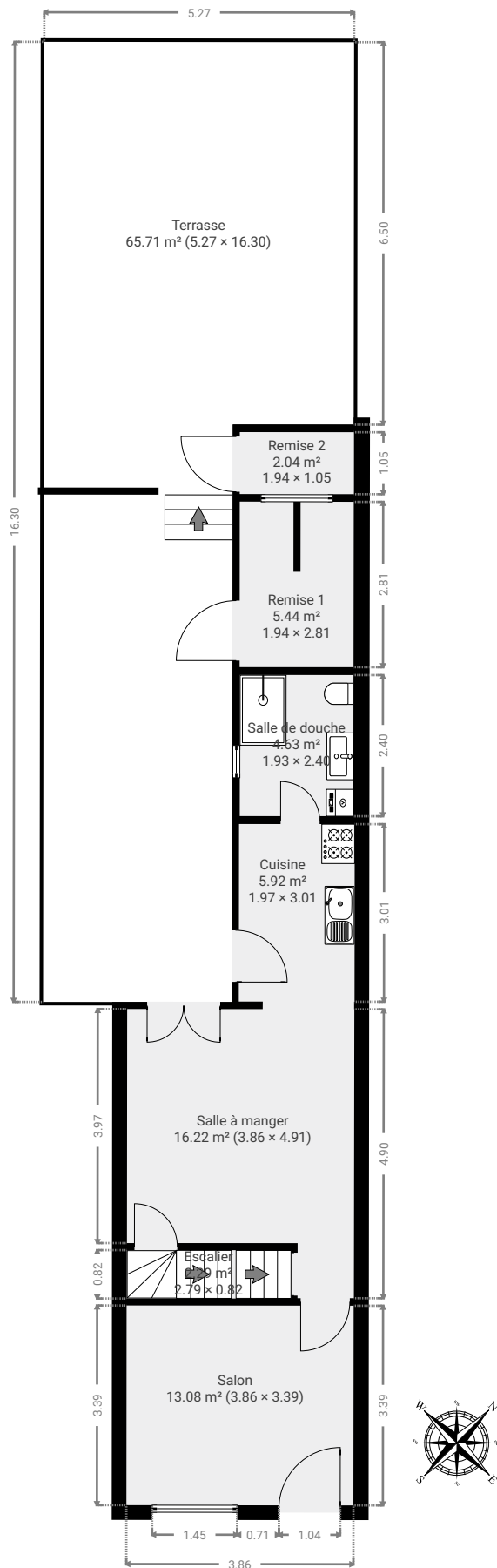

▼ **Cuisine**
Rez-de-chaussée

LARGEUR : 1.97 m • LONGUEUR : 3.01 m
SURFACE : 5.92 m² • PÉRIMÈTRE : 9.96 m

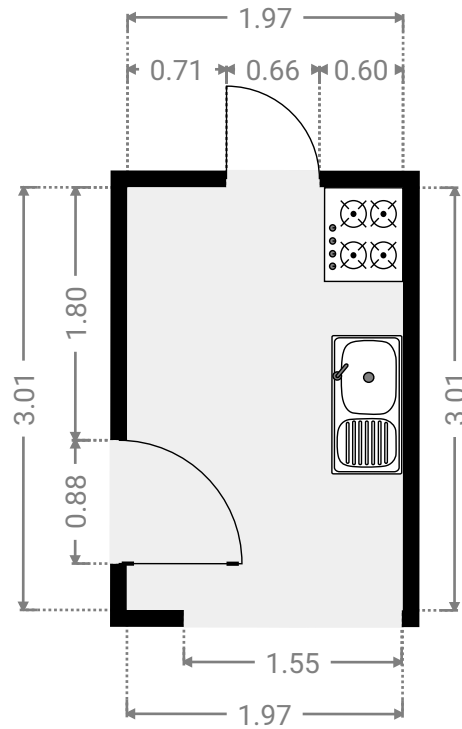
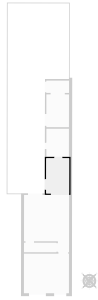

▼ **Escalier**
Rez-de-chaussée

LARGEUR : 2.79 m • LONGUEUR : 0.82 m
SURFACE : 2.29 m² • PÉRIMÈTRE : 7.21 m

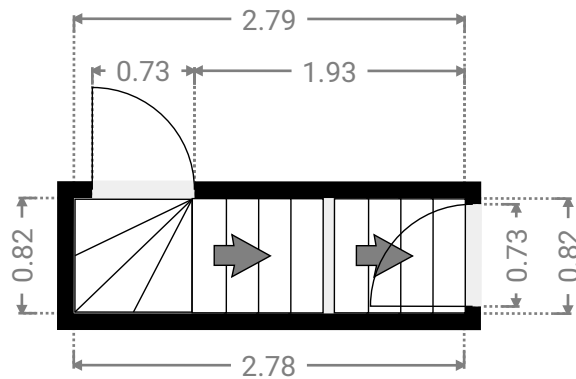
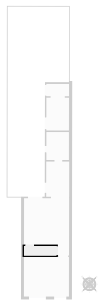

▼ **Remise 1**
Rez-de-chaussée

LARGEUR : 1.94 m • LONGUEUR : 2.81 m
SURFACE : 5.44 m² • PÉRIMÈTRE : 9.49 m

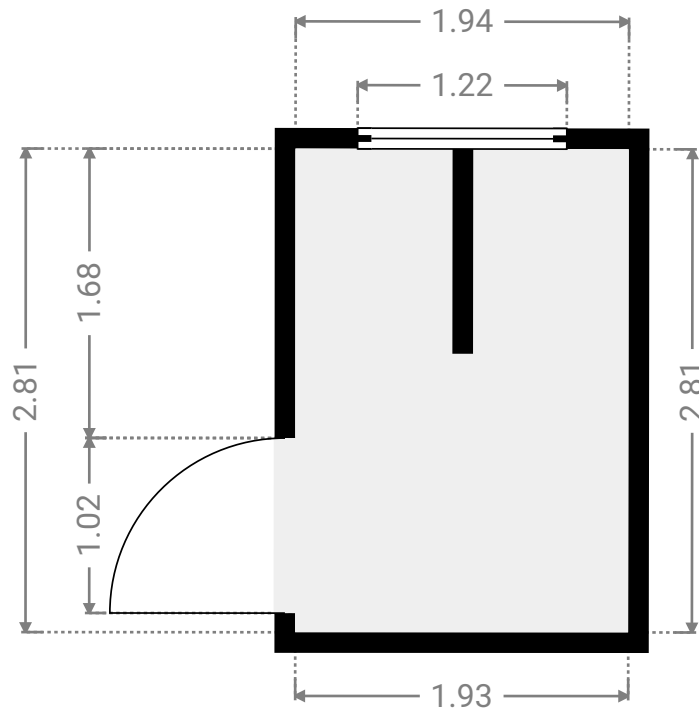
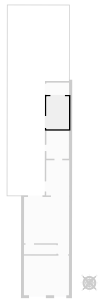

▼ **Remise 2**
Rez-de-chaussée

LARGEUR : 1.94 m • LONGUEUR : 1.05 m
SURFACE : 2.04 m² • PÉRIMÈTRE : 5.98 m

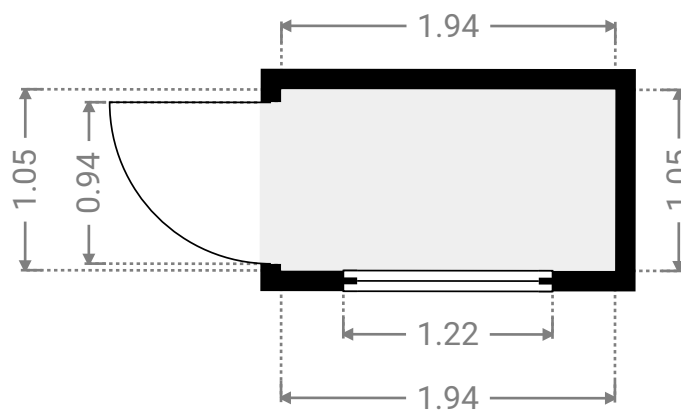
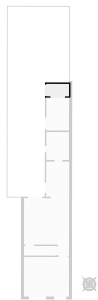

▼ **Salle de douche**
Rez-de-chaussée

LARGEUR : 1.93 m • LONGUEUR : 2.40 m
SURFACE : 4.63 m² • PÉRIMÈTRE : 8.65 m

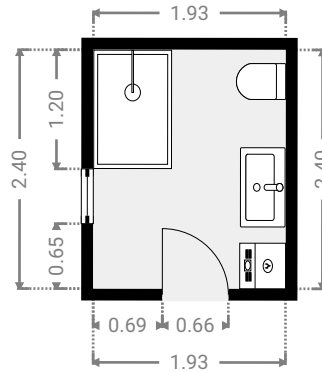
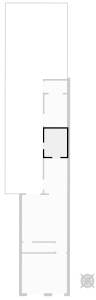

▼ **Salle à manger**
Rez-de-chaussée

LARGEUR : 3.86 m • LONGUEUR : 4.91 m
SURFACE : 16.22 m² • PÉRIMÈTRE : 17.53 m

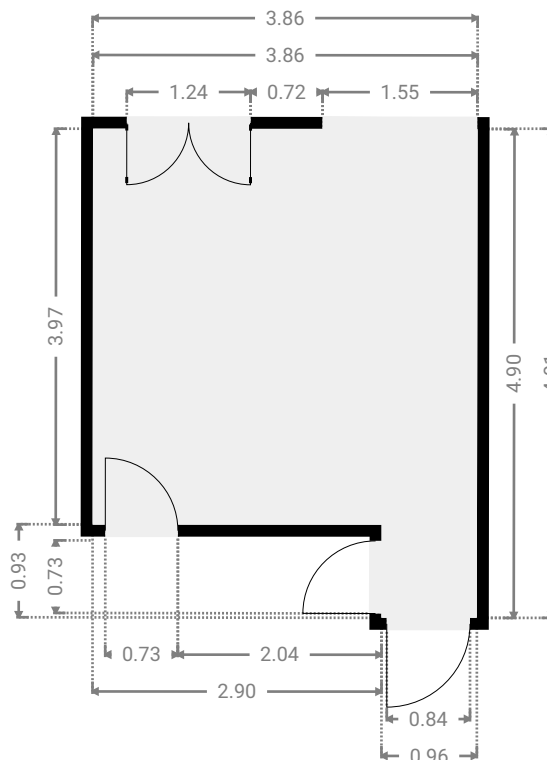
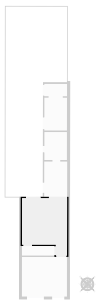

▼ **Salon**
Rez-de-chaussée

LARGEUR : 3.86 m • LONGUEUR : 3.39 m
SURFACE : 13.08 m² • PÉRIMÈTRE : 14.50 m

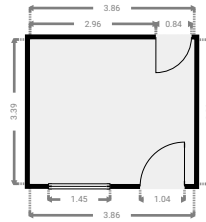
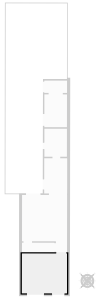

▼ **Terrasse**
Rez-de-chaussée

LARGEUR : 5.27 m • LONGUEUR : 16.30 m
SURFACE : 65.71 m² • PÉRIMÈTRE : 43.14 m

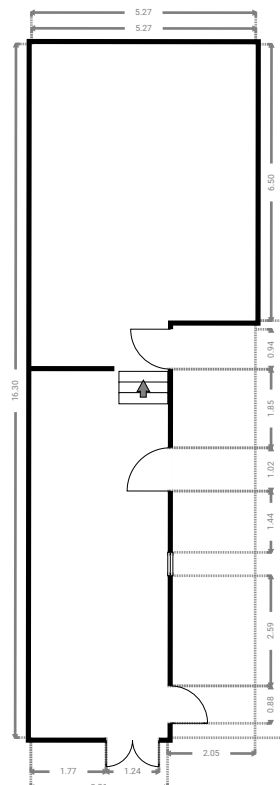
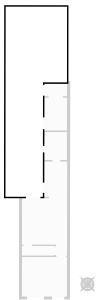

▼ 1er étage

SURFACE TOTALE : 31.36 m² • SURFACE HABITABLE : 31.36 m² • PIÈCES : 4

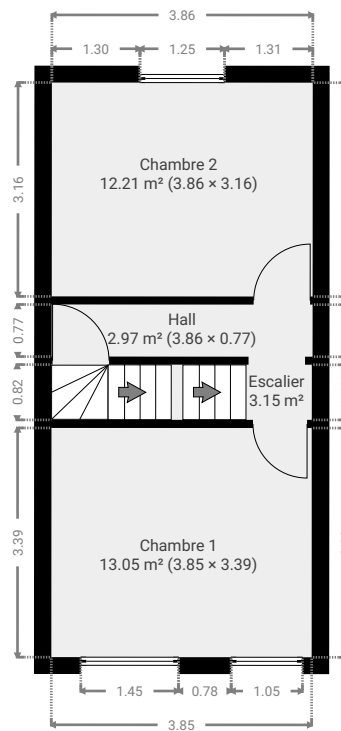

▼ **Chambre 1**
1er étage

LARGEUR : 3.85 m • LONGUEUR : 3.39 m
SURFACE : 13.05 m² • PÉRIMÈTRE : 14.48 m

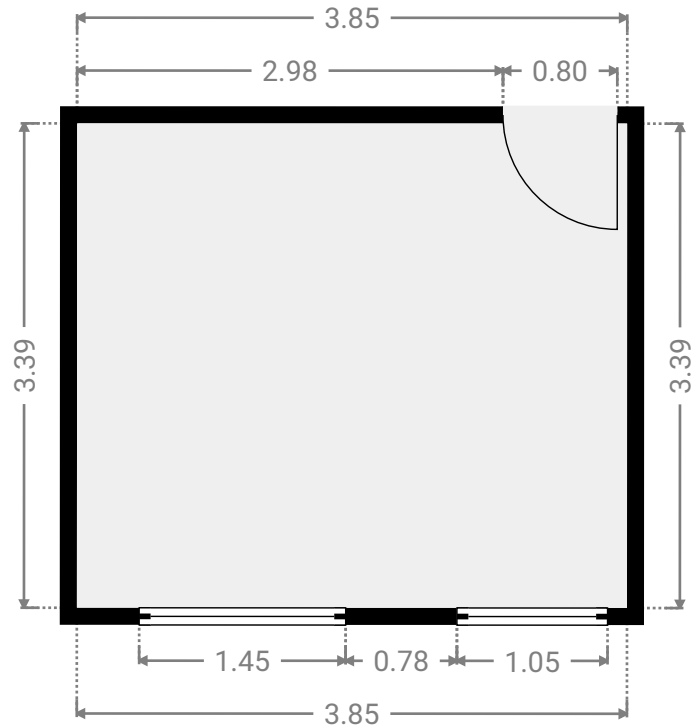

▼ **Chambre 2**
1er étage

LARGEUR : 3.86 m • LONGUEUR : 3.16 m
SURFACE : 12.21 m² • PÉRIMÈTRE : 14.04 m

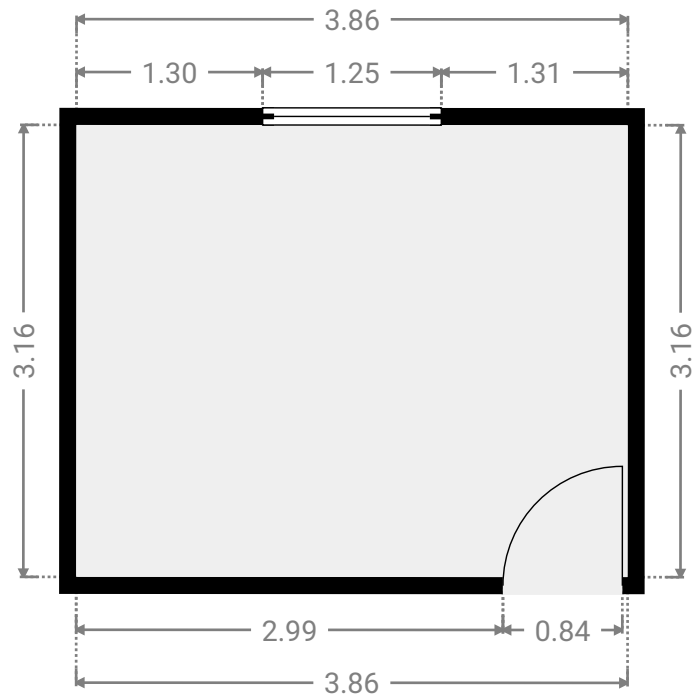
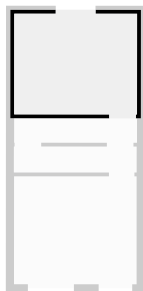

▼ Escalier
1er étage

LARGEUR : 3.86 m • LONGUEUR : 0.82 m
SURFACE : 3.15 m² • PÉRIMÈTRE : 9.35 m

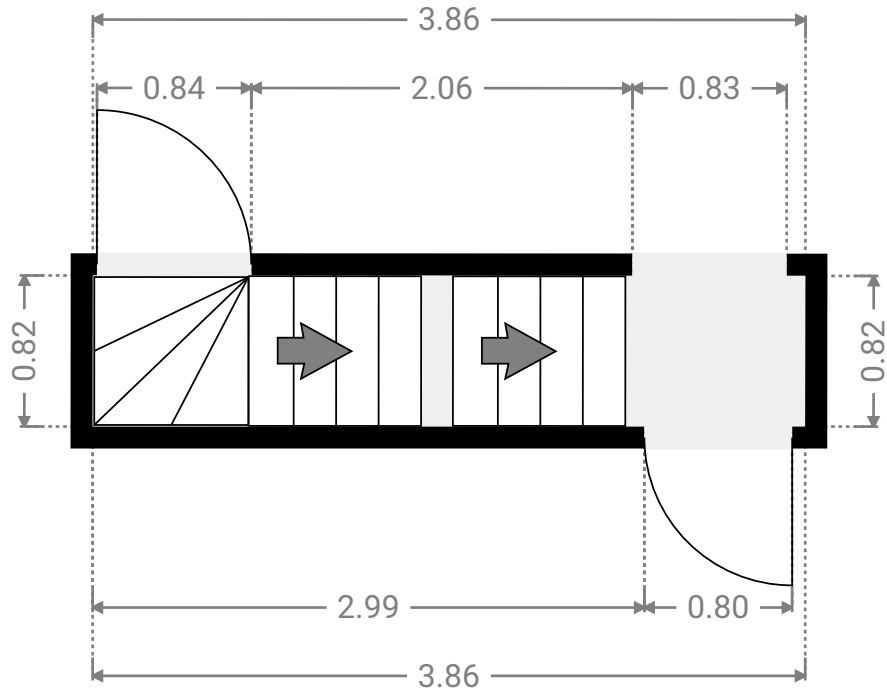
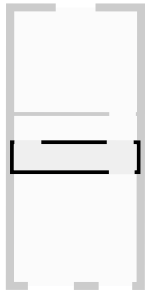

▼ Hall
1er étage

LARGEUR : 3.86 m • LONGUEUR : 0.77 m
SURFACE : 2.97 m² • PÉRIMÈTRE : 9.26 m

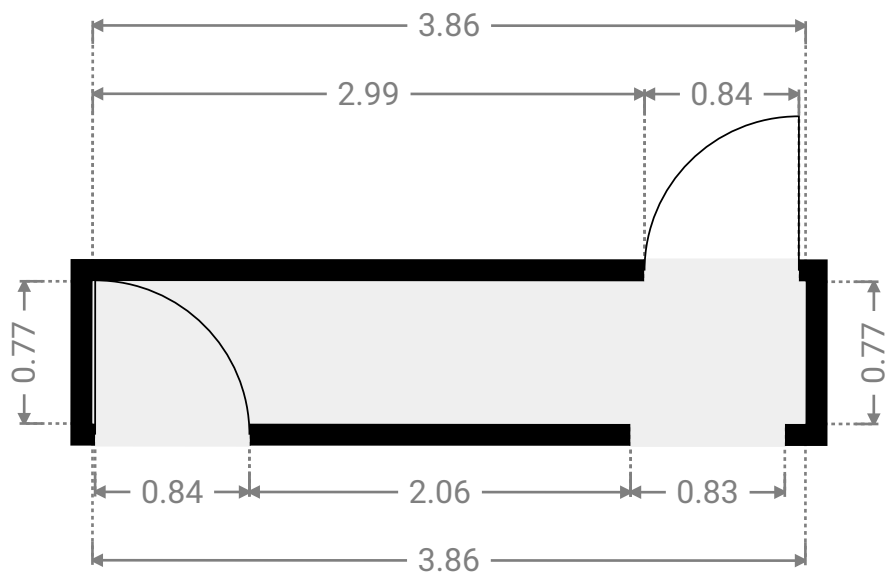
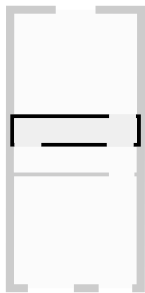

▼ 2e étage

SURFACE TOTALE : 35.18 m² • SURFACE HABITABLE : 35.18 m² • PIÈCES : 1

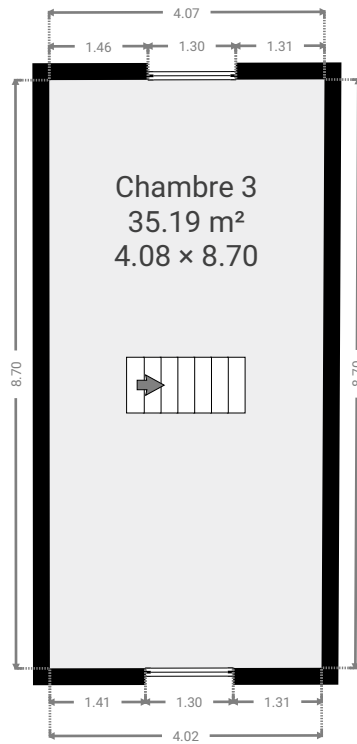

▼ **Chambre 3**
2e étage

LARGEUR : 4.08 m • LONGUEUR : 8.70 m
SURFACE : 35.19 m² • PÉRIMÈTRE : 25.49 m

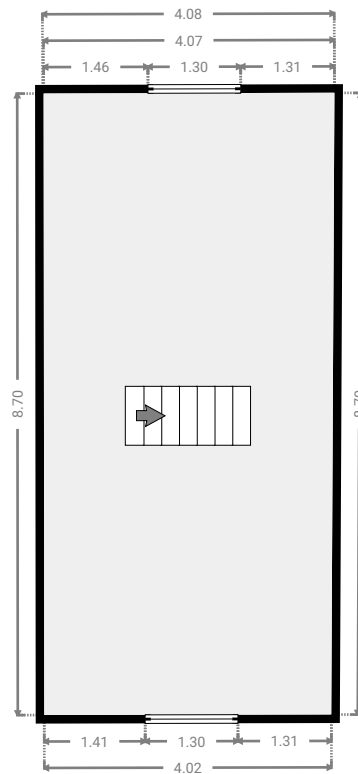
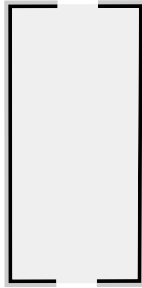

▼ **Sous-sol**

SURFACE TOTALE : 15.52 m² • SURFACE HABITABLE : 15.52 m² • PIÈCES : 2

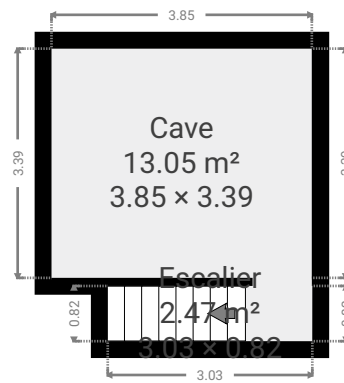

▼ **Cave**
Sous-sol

LARGEUR : 3.85 m • LONGUEUR : 3.39 m
SURFACE : 13.05 m² • PÉRIMÈTRE : 14.48 m

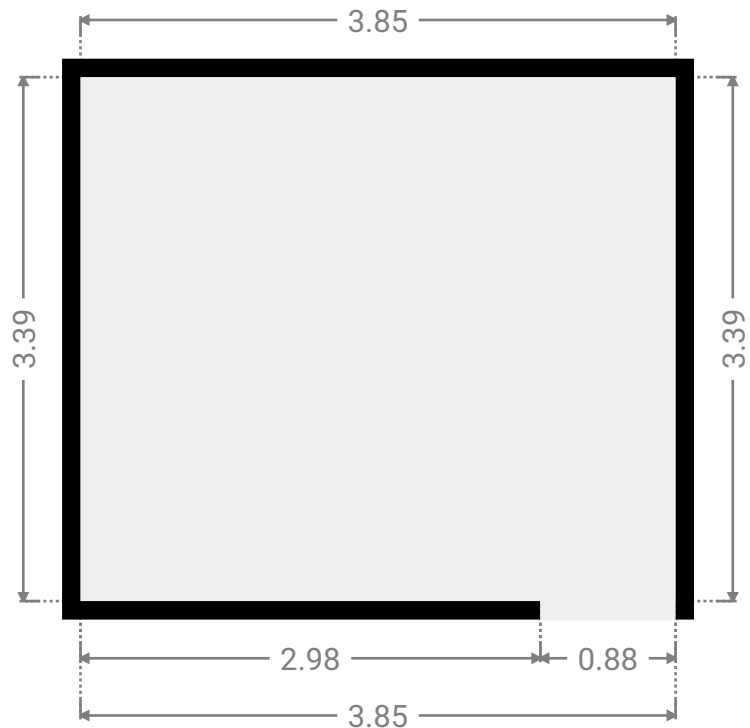
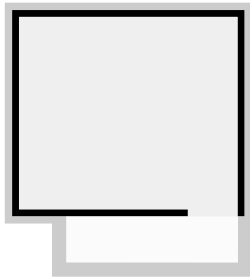

▼ **Escalier**
Sous-sol

LARGEUR : 3.03 m • LONGUEUR : 0.82 m
SURFACE : 2.47 m² • PÉRIMÈTRE : 7.68 m

